



Kezelési útmutató

Tartalom

| | |
|---|----|
| Az Ön biztonsága érdekében | 5 |
| Ki számára alkalmas ez a termék? | 5 |
| Hogyan használandó a termék? | 5 |
| Mi a kerülendő? | 5 |
| Nem rendeltetészerű használat | 5 |
| Általános biztonsági előírások..... | 6 |
| A jelen útmutatóban szereplő figyelmeztetési fokozatok és szimbólumok áttekintése | 8 |
| A terméken található szimbólumok áttekintése | 8 |
| Ismerje meg a készüléket | 9 |
| A Geberit AquaClean készülékekről | 9 |
| Funkciók áttekintése | 9 |
| A készülék rövid áttekintése | 10 |
| Kezelési elv..... | 12 |
| A készülék kezelési elve | 12 |
| A távirányító elülső oldala..... | 12 |
| A távirányító hátoldala | 13 |
| Oldalsó kezelőpanel | 13 |
| A készülék bekapcsolása | 14 |
| A készülék kikapcsolása | 15 |
| A készülék kezelése | 16 |
| Első lépések..... | 16 |
| A zuhanyműködés időtartama..... | 16 |
| A végbélnyílás-zuhany használata | 17 |
| A végbélnyílás-zuhany pulzálásának ki- és bekapcsolása | 17 |
| A női zuhany használata | 18 |
| A szárító használata | 18 |
| A zuhanyműködés igény szerinti beállítása | 19 |
| A vízsugár erősségének beállítása | 19 |
| A zuhanykar helyzetének beállítása..... | 19 |
| A felhasználói profilok gyors elmentése..... | 20 |
| Mi történik a készülék használata után?..... | 20 |
| A készülék programozása | 21 |
| A programozási lehetőségek áttekintése | 21 |
| Az alapbeállítások módosítása | 21 |
| Felhasználói profilok létrehozása | 24 |
| A készülék tisztítása és vízkőmentesítése | 26 |
| Bevont WC-csészék tisztítása..... | 26 |
| Sima felületek ápolása és tisztítása..... | 26 |
| Automatikus vízcseré..... | 26 |
| Általános tisztítási javaslat | 26 |
| Célzott fertőtlenítés..... | 27 |
| Megfelelő tisztítószer és tisztítóeszközök | 27 |
| Karbantartás és kezelés főmenü | 29 |

| | |
|---|-----------|
| Vízkómentesítse a készüléket | 32 |
| A WC-csésze öblítési területének tisztítása..... | 34 |
| A WC-fedél és a burkolat tisztítása..... | 34 |
| A WC-ülőke tisztítása | 35 |
| A szárítókar és a zuhanyrózsa fúvóka tisztítása | 37 |
| A kerámia méhsejtszerkezetű szűrő cseréje | 39 |
| Üzemzavar megszüntetése..... | 40 |
| Állapotjelző LED az oldalsó kezelőpanelen..... | 40 |
| A készülék vízkő-eltávolítási üzenetei | 40 |
| A zuhany WC nem működik | 41 |
| Egyéb működési hibák..... | 43 |
| A távirányító nem működik..... | 44 |
| A távirányító elemének cseréje..... | 45 |
| Távirányító hozzárrendelése..... | 45 |
| Fenntarthatóság..... | 46 |
| A Geberit csoport és a fenntarthatóság | 46 |
| Ecodesign – ökológiai mérleg..... | 46 |
| Ökológiai tanácsok | 46 |
| Ártalmatlanítás | 47 |
| Az elektromos és elektronikus berendezések hulladékainak ártalmatlanítása | 47 |
| Anyagösszetétel | 47 |
| Végfelhasználói garancia..... | 48 |
| Végfelhasználói garancia | 48 |
| Műszaki adatok és megfelelés | 49 |
| Műszaki adatok..... | 49 |
| Megfeleléségi nyilatkozat..... | 49 |

Az Ön biztonsága érdekében

Ki számára alkalmas ez a termék?

A Geberit AquaClean zuhany WC toalettként valamennyi korcsoport által használható. Gyermekek csak felügyelet mellett végezhetik a készülék tisztítását és a vonatkozó szerviz munkálatokat.

Hogyan használandó a termék?

Ez a termék a következő felhasználási célokra és alkalmazási területekre alkalmas:

- használat zuhany WC-ként:
 - az altáj tisztítására
 - a női intim terület külső tisztítására
 - szagelszívásra
- telepítés fűtött beltérben
- csatlakoztatás az ivóvízhálózathoz
- fordított ozmózisból származó vízzel történő üzemeltetés

Mi a kerüendő?

Ez a termék nem alkalmas az alábbiakra:

- a WC-ülőke elhagyása a zuhany során
- terheknek vagy tárgyaknak a WC-fedélre való helyezése
- a távirányító folyadékokba merítése
- záródugó nélküli üzem a Geberit AquaClean vízkő-eltávolító szer esetében

Nem rendeltetészerű használat

Nem rendeltetészerű használat esetén a Geberit nem vállal felelősséget annak következményeiért.

Általános biztonsági előírások

A következő biztonsági előírások a termék teljes életciklusa során érvényesek:

- A termék első használata előtt olvassa el a kezelési útmutatót, hogy megismerje a termék használatának módját.
- Őrizze meg a kezelési útmutatót, hogy később is fellapozhassa.
- Ne álljon fel sem a WC-fedélre, sem pedig a WC-ülőkére.
- A készülék használata meghibásodott állapotban tilos. Ha lehetséges, válassza le a készüléket a hálózatról, és vegye fel a kapcsolatot a Geberit vevőszolgálatával.
- Ne nyissa ki a készüléket. Nem tartalmaz a felhasználó által karbantartható vagy javítható komponenseket.
- Ne módosítsa és további alkatrészekkel se egészítse ki. Módosítások esetén életveszély áll fenn.
- A javításokat kizárólag gyakorlott és jogosultsággal rendelkező szakembereknek szabad végezniük eredeti pótalkatrészek felhasználásával.
- Csak eredeti tartozékokat szabad használni.
- Az üzemeltető, illetve felhasználó számára kizárólag a kezelési útmutatóban meghatározott mértékű használat és karbantartás engedélyezett.
- A szerelés során mindig a szerelési útmutató aktuális változatát használja, ha a Geberit AquaClean készüléket (pl. költözés során) leszerelték.
- A Geberit AquaClean készüléket kizárólag a típustáblának megfelelő hálózati feszültségre csatlakoztassa.
- A tisztító- és vízkő-eltávolító szereket mindig a gyártó utasításai szerint használja.

i Ez a dokumentum különböző helyeken figyelmeztető megjegyzéseket tartalmaz. A figyelmeztető megjegyzések művelet- és helyzetfüggő biztonsági üzenetek. Konkrét veszélyekre figyelmeztetnek.

i A jelen útmutató megfelel a nyomtatás időpontjában a készülékkel kapcsolatosan rendelkezésünkre álló műszaki ismereteknek. A fejlesztés jellegű módosítások jogát fenntartjuk.

A jelen és további dokumentumok aktuális változata online áll rendelkezésére. → www.geberit.com

A jelen útmutatóban szereplő figyelmeztetési fokozatok és szimbólumok áttekintése

Figyelmeztetési fokozatok és szimbólumok



VESZÉLY

Olyan veszélyre utal, amely halálhoz vagy súlyos sérüléshez vezethet, ha nem kerülnek el.

FIGYELEM

Olyan veszélyre utal, amely anyagi károkhoz vezethet, ha nem kerülnek el.



Fontos információra utal.

A terméken található szimbólumok áttekintése

| Szimbólum | Jelentés |
|-----------|---|
| | A termék üzembe helyezése előtt olvassa el a biztonsági előírásokat és a kezelési/üzemeltetési útmutatót. |
| | Életveszély áramütés következtében |

Ismerje meg a készüléket

A Geberit AquaClean készülékekről

A Geberit AquaClean készülék beépített zuhanyfunkcióval rendelkező WC. A készülék emellett ellátja valamennyi hagyományos WC-funkciót is. A további funkcionalitások az Ön termékének a kivitelétől függenek.

Funkciók áttekintése

Higiénikus üzem:

- TurboFlush-öblítési technika
- szagelszívás a WC-csészén keresztül
- WhirlSpray-zuhanytechnológia individuálisan beállítható zuhanykarral
- pulzáló zuhanykar
- a zuhanyrózsa fűvókájába integrált, individuálisan beállítható, kihajtható női zuhany
- automatikus zuhanykartisztítás minden egyes zuhanyműködés előtt és után
- szárítókáros szárítófunkció
- vízkőmentesítő program

Kényelmi funkciók:

- a készülék megközelítéskor:
 - A WC-fedél közelítéskapcsoló révén kinyílik és bezárul.
 - A jelzővilágítás a készülék megközelítéskor aktíválódik.
 - A zuhanyvíz felmelegszik.
 - A WC-ülőke felmelegszik.
- a vízszög erőssége kiválasztható
- WC-ülőke SoftClosing-gal
- távirányító LCD kijelzővel
- valamennyi funkció távirányítóval kezelhető
- négy különböző felhasználói profil menthető el
- a zuhany WC funkciói az oldalsó, ergonomikus kezelőpanelen keresztül kezelhetők

A készülék rövid áttekintése

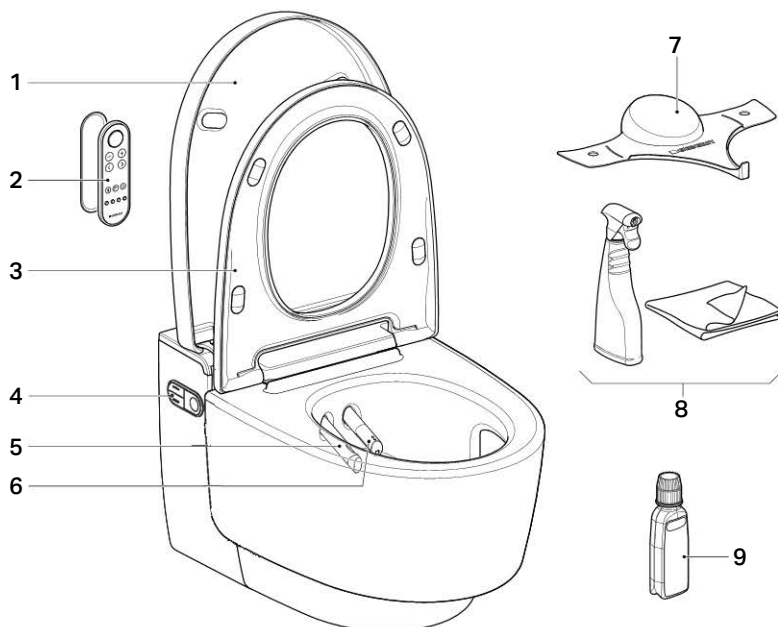

- 1 WC-fedél
- 2 Távirányító mágneses falikarral
- 3 WC-ülőke ülőkefűtéssel és QuickRelease funkcióval
- 4 Oldalsó kezelőpanel állapotjelző LED-del
- 5 Szárítókar szárítófúvókával
- 6 Zuhanykar zuhanyrózsa fúvókával és női zuhannyal
- 7 Spricelés elleni védőlap
- 8 Geberit AquaClean tisztítókészlet (cikksz. 242.547.00.1)
- 9 Geberit AquaClean vízkő-eltávolító szer (cikksz. 147.040.00.1)

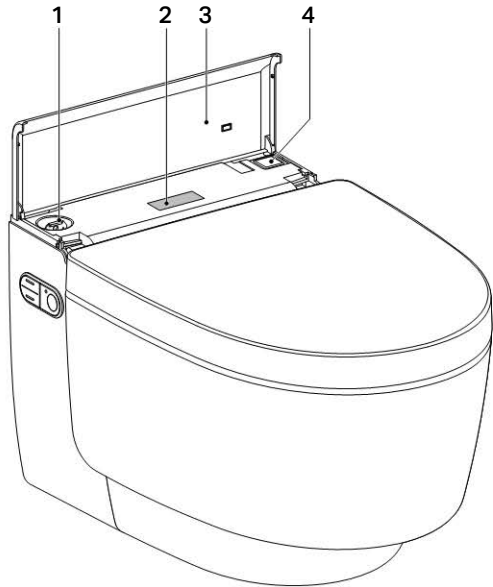
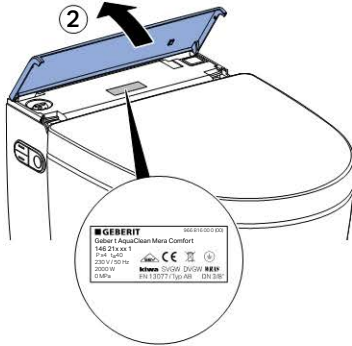
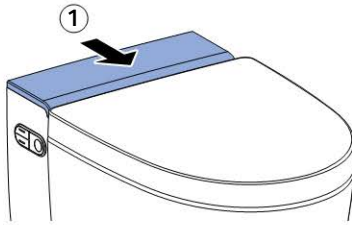

- 1 Betöltőnyílás záródugóval a Geberit AquaClean vízkő-eltávolító szerhez
- 2 Típus tábla gyártási számmal
- 3 Formatervezett fedél mágnessel
- 4 Főkapcsoló

Kezelési elv

A készülék kezelési elve

A zuhany WC kezelhető a távirányítóval és az oldalsó kezelőpanellel is.



A távirányító eleme több éves élettartammal bír. A távirányító működésképtelensége esetén az elemet ki lehet cserélni.



Ha a távirányító nem működik, akkor használhatja az oldalsó kezelőpanelt.

A távirányító elülső oldala

A mindennapi használathoz szükséges funkciók a távirányító elülső oldalának segítségével kezelhetők.

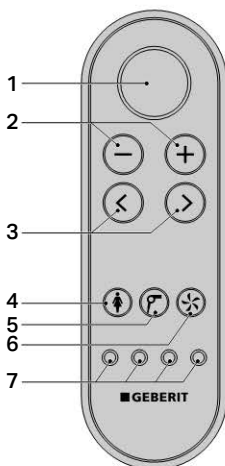

- 1 <Zuhany> gomb: a zuhanyfunkció elindítása és leállítása/a WC-fedél felemelése és lehajtása/a szárítófunkció és a női zuhany leállítása
- 2 <->/<+> gombok: a vízsugár erősségének csökkentése vagy növelése
- 3 <balra>/<jobbra> nyílombok: a zuhanykar helyzetének beállítása
- 4 <Női zuhany> gomb: a női zuhany elindítása és leállítása
- 5 <Szárító> gomb: a szárító elindítása és leállítása
- 6 <Szagelszívás> gomb: a szagelszívás elindítása és leállítása
- 7 <Felhasználói profil> gomb: az 1–4. felhasználói profil megjelenítése

A távirányító Felhasználói profil gombjaival 4 felhasználói profil menthető el.



A felhasználói profilok révén Ön közvetlenül hozzáférhet személyes beállításaihoz. Válassza ki saját felhasználói profilját, miután ráült az ülőkére.

A távirányító hátoldala

A távirányító hátoldalán keresztül biztosított a hozzáférés a rendszerbeállításokhoz és a kiegészítő funkciókhoz.

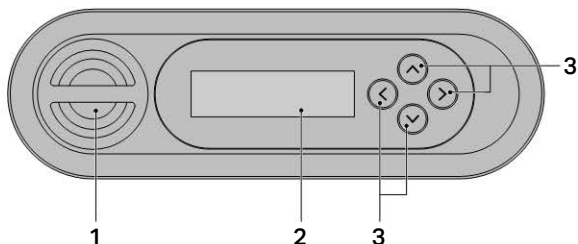

- 1 Elem helye
- 2 LCD kijelző
- 3 <fel>/<le>, <balra>/<jobbra> nyíl gombok



A távirányító eleme több éves élettartammal bír. A távirányító működésképtelensége esetén az elemet ki lehet cserélni.



Ha a távirányító nem működik, akkor használhatja az oldalsó kezelőpanelt.

Oldalsó kezelőpanel

A készülék zuhany WC funkciói az oldalsó kezelőpanel segítségével kezelhetők.

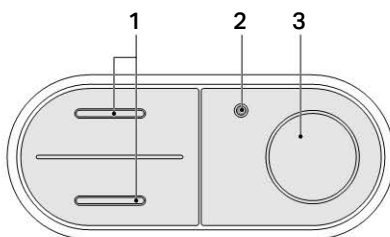

- 1 <fel>/<le> gombok: a víz sugar erősségének csökkentése vagy növelése
- 2 Állapotjelző LED
- 3 <Zuhany> gomb: a végbélnyílás-zuhany vagy a női zuhany elindítása és leállítása



A kezelőpanel gombjai ergonomikus kialakításúak. Mindegyik gomb egyedi, tapintható felületi kialakítással rendelkezik.

A készülék bekapcsolása



A ki- és bekapcsolási eljárás között várjon legalább 30 másodpercig, hogy az elektronikus vezérlés teljesen leállhasson.

- 1 Nyissa ki a formatervezett fedelet.

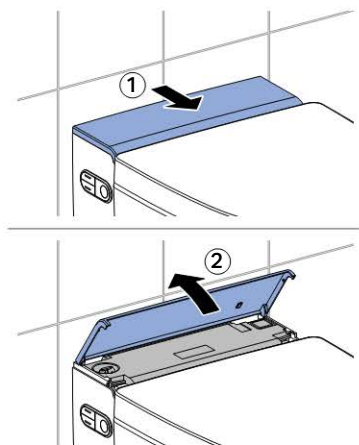

- 2 Nyomja meg a főkapcsolót.

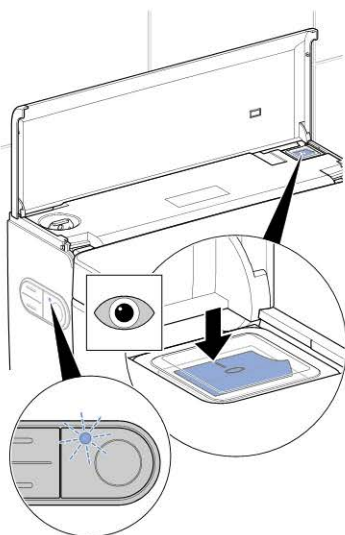

- 3 Zárja be a formatervezett fedelet.

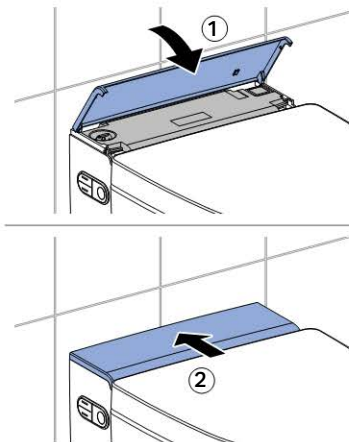

Eredmény

- ✓ A készülék a bekapcsolás után újra aktíválódik.

A készülék kikapcsolása



A ki- és bekapcsolási eljárás között várjon legalább 30 másodpercig, hogy az elektronikus vezérlés teljesen leállhasson.

1 Zárja le a WC-fedelet.

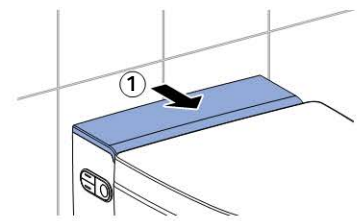

2 Nyissa ki a formatervezett fedelet.

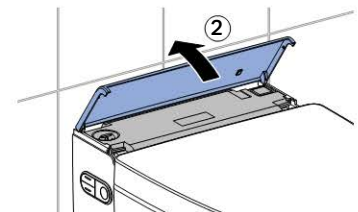

3 Nyomja meg a főkapcsolót.

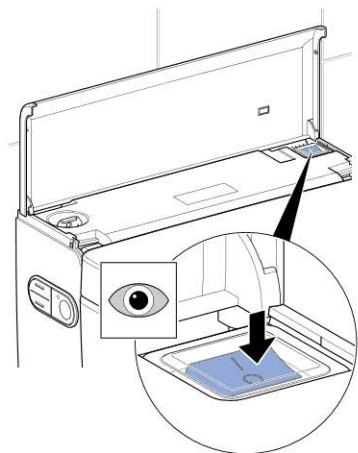

4 Zárja be a formatervezett fedelet.

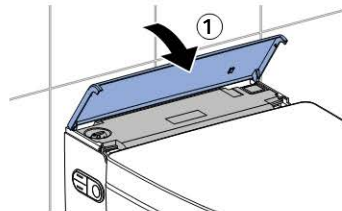

A készülék kezelése

Első lépések



Ha a készülék felismer egy felhasználót, akkor automatikusan megjelennek az alapbeállítások.

→ lásd „Az alapbeállítások módosítása”, 21. oldal

A zuhanyműködés során azonban Ön saját igényei szerint beállíthatja a zuhany működését.

Amikor a közelítésérzékelő érzékelési tartományába lép,

- aktiválódik a jelzővilágítás.
- felemelkedik a WC-fedél.
- felmelegszik a WC-ülöke.

Amikor kilép az érzékelési tartományból, akkor a WC-fedél egy idő után automatikusan bezárul.

A készülék használatérzékelővel van felszerelve, és a WC-ülöke megterhelésekor azonosítja a felhasználót. Amikor Ön ráül a WC-ülökére,

- a készülék aktiválja a zuhanyfunkciót.
- elindítja a szagelszívást.

Amikor Ön elhagyja a WC-ülőkét:

- a zuhanyfunkció deaktiválódik.
- a szárítófunkció deaktiválódik.

A zuhanyműködés időtartama

A zuhany időtartama több mint 30 másodperc. Jelentősen befolyásolja a vízszugár erőssége és a zuhanyvíz beállított hőmérséklete.



Egy teljes zuhanyciklus után a készüléknek mintegy 2 percre van szüksége ahhoz, hogy a vizet a melegvíztárolóban ismét felmelegítse. Ez alatt az idő alatt meleg víz csak a hátsó zuhanyrózsa fúvóka révén áll rendelkezésre.

A végbélnyílás-zuhany használata

Előfeltétel

- Ön a WC-ülőkén ül.

- ▶ Az oldalsó kezelőpanelen vagy a távirányítón nyomja meg a <Zuhany> gombot.

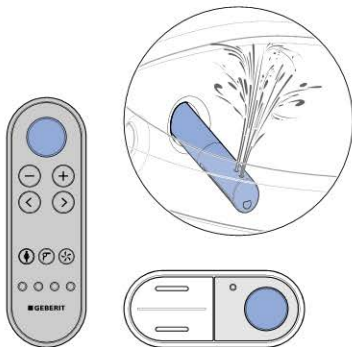

Eredmény

- ✓ A zuhanyműködés pulzáló vízszaggal elindul.

- i** Ismét nyomja meg a <Zuhany> gombot a zuhanyműködés idő előtti leállításához.

A végbélnyílás-zuhany pulzálásának ki- és bekapcsolása

- i** A zuhanykar pulzálása növeli a tisztítóhatást.

- ▶ A <balra> és a <jobbra> nyíl gomb egyidejű megnyomásával a pulzálás ki- és bekapcsolható.

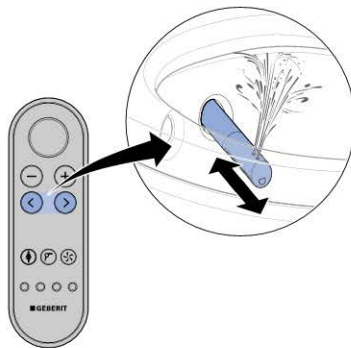

A női zuhany használata

i A női intimzóna igen érzékeny terület, amely különleges és körültekintő ápolást igényel. Az optimális tisztítási eredmény eléréséhez a női zuhanyt az Ön adottságainak megfelelően kell beállítani. A zuhanyrózsa fúvóka pozícióját és a vízsugár erősségét úgy kell megválasztani, hogy a zuhany vízsugara ne hatolhasson be a vaginába.

Előfeltétel

– Ön a WC-ülőkén ül.

- ▶ Nyomja meg a távirányító <Női zuhany> gombját. Vagy: Az oldalsó kezelőpanelen nyomja meg a <Zuhany> gombot 2 másodpercig.

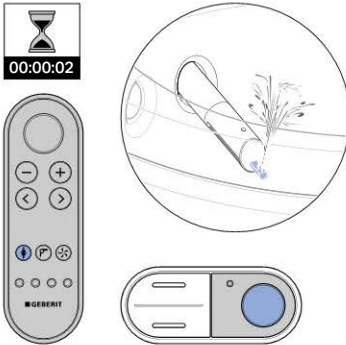

Eredmény

✓ A zuhanyműködés elindul.

i Ismét nyomja meg a <Női zuhany> gombot a zuhanyműködés idő előtti leállításához.

A szárító használata

Előfeltétel

– A zuhanyműködés befejeződött.

- ▶ Nyomja meg a távirányító <Szárító> gombját.

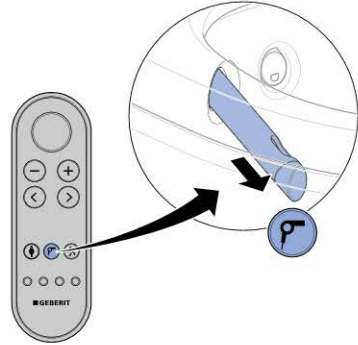

Eredmény

✓ A zuhany elindul.

i Ismét nyomja meg a <Szárító> gombot a szárítás idő előtti leállításához.

A zuhanyműködés igény szerinti beállítása

A vízugár erősségének beállítása

Előfeltétel

- A zuhanyműködés éppen folyamatban van.

- ▶ A vízugár erősségének növeléséhez nyomja meg a <fel> gombot vagy a <+> gombot. A vízugár erősségének csökkentéséhez nyomja meg a <le> gombot vagy a <-> gombot.



Eredmény

- ✓ A zuhany vízugár erősebb vagy gyengébb lesz.

- i** A vízugár erőssége 5 fokozatban állítható be.

A zuhanykar helyzetének beállítása

- i** A női felhasználók ergonomiai adottságaiknak megfelelően állítják be a zuhanykar helyzetét, hogy ne befolyásolja hátrányosan a női intim terület természetes védelmét.

Előfeltétel

- A zuhanyműködés éppen folyamatban van.

- ▶ A zuhanykar beállításához nyomja meg a távirányító nyíl gombjait.

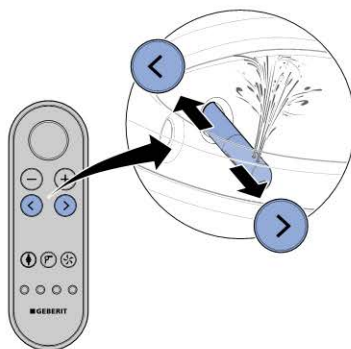

Eredmény

- ✓ A zuhanykar optimálisan be van állítva.

- i** A zuhanykar helyzetét 5 fokozatban állíthatja be.

A felhasználói profilok gyors elmentése

- ▶ Az aktuális beállítás elmentéséhez nyomja meg a 4 felhasználói profil kiválasztó gomb egyikét több mint 2 másodpercig.

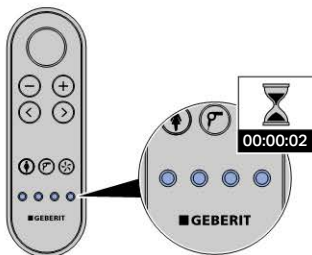

A következő funkciók csak a távirányító hátoldalának segítségével állíthatók be:

- a WC-ülőke fűtése
- a zuhanyvíz hőmérséklete
- a meleg levegő hőmérséklete

→ „Felhasználói profilok létrehozása”, 24. oldal

Mi történik a készülék használata után?

Használata után a készülék automatikusan előkészül a következő használatra:

- A zuhanyrózsa fúvóka és a női zuhany intenzív öblítésen megy át.
- A WC-fedél egy idő után automatikusan bezárul.
- A készülék energiatakarékos üzemmódba kapcsol.



Ha a WC-ülőke fel van hajtva, akkor a WC-fedéllel együtt automatikusan lezárul.

A készülék programozása

A programozási lehetőségek áttekintése

A rendszerbeállítások a távirányító hátoldala segítségével állíthatók be. A következő főmenük állnak rendelkezésre:

- [Alapbeállítások]
- [Profilbeállítások]
- [Karbantartás és kezelés]



- A kijelző aktiválásához nyomjon meg a távirányító hátoldalán egy tetszőleges gombot. Az elem kímélése céljából a kijelző 30 másodperc elteltével önállóan deaktiválódik.
- Nyomja meg a <fel> nyíl gombot több mint 2 másodpercig az [Alapbeállítások] menübe történő visszaugráshoz.

Az alapbeállítások módosítása

- 1** Nyissa meg az [Alapbeállítások] főmenüt a távirányító hátoldalán található <balra>/<jobbra> nyíl gombokkal.

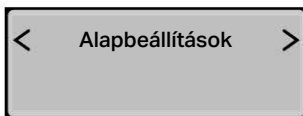
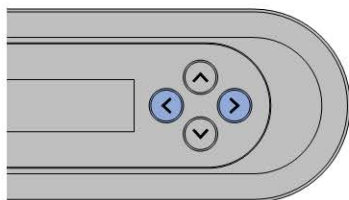



2

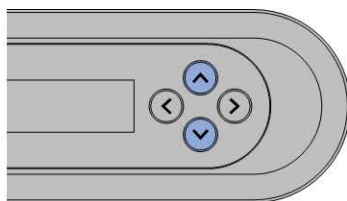



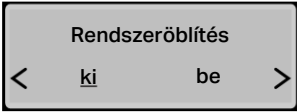
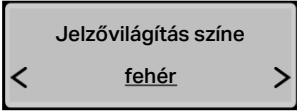
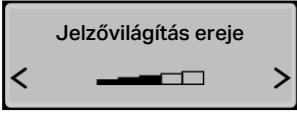
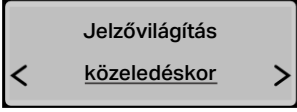
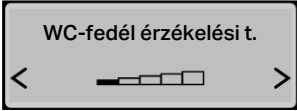
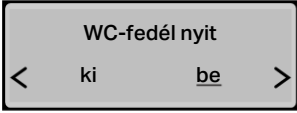
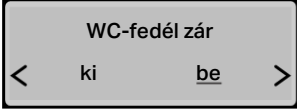

A következő menüpontra való lépéshez használja a <fel>/<le> nyíl gombokat.

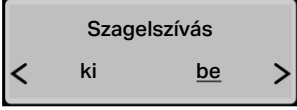

A módosított beállítások mentéséhez a menüt teljesen végig kell futtatni, amíg a kijelzőn ismét megjelenik a főmenü.

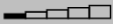
| Kijelzés a kijelzőn | Tájékoztató |
|---------------------|---|
| | A kijelzőnyelv kiválasztása |
| | Beállítható keménységi fok: kemény/közepes/puha → lásd „A készülék vízkő-eltávolítási üzenetei”, 40. oldal |

| Kijelzés a kijelzőn | Tájékoztató |
|---|--|
|  | <p>[be] = A felhasználó WC-n való érzékelésekor a rendszeröblítés elindul. [ki] = A rendszeröblítés a zuhanyműködés előtt elindul, amint a <Zuhany> gombot megnyomják. Ha a rendszeröblítés ki van kapcsolva, akkor a zuhanyműködés előtti öblítési idő kb. 15 másodperc.</p> |
|  | <p>A jelzővilágítás színei: fehér/kék/türkiz/magenta/narancssárga/sárga/melegfehér</p> |
|  | <p>A jelzővilágítás fényerejének beállítása</p> |
|  | <p>[be] = A jelzővilágítás állandóan világít. [ki] = Nincs jelzővilágítás. [közeledéskor] = Felhasználó érzékelésekor a jelzővilágítás automatikusan bekapcsol. [sötétben] = Gyenge környezeti fényerő esetén felhasználó érzékelésekor a jelzővilágítás bekapcsol.</p> |
|  | <p>A fedélemelő szenzorának hatótávolsága</p> |
|  | <p>[be] = A WC-fedél automatikusan kinyílik. [ki] = A WC-fedél nem nyílik ki automatikusan.</p> |
|  | <p>[be] = A WC-fedél automatikusan bezárul. [ki] = A WC-fedél nem zárul be automatikusan.</p> |
|  | <p>A WC-ülőke fűtésének hőmérséklet-beállítása</p> |
|  | <p>[be] = A felhasználó WC-n való érzékelésekor elindul a szagelszívás. [ki] = Nincs szagelszívás.</p> |

| Kijelzés a kijelzőn | Tájékoztató |
|--|---|
| <p>Szagelszívás utóműk.</p> <p>< <u>ki</u> be ></p> | <p>[be] = A szagelszívás 2 perccel tovább működik. [ki] = A szagelszívás nem működik tovább.</p> |
| <p>Pulzáló mozgás</p> <p>< ki <u>be</u> ></p> | <p>[be] = A zuhanykar pulzáló mozgása aktiválva van. [ki] = A zuhanykar pulzáló mozgása ki van kapcsolva.</p> |
| <p>Vízugár erőssége</p> <p><  ></p> | <p>A végbélnyílás-zuhany vízugarának erőssége</p> |
| <p>Zuhanykar pozíciója</p> <p><  ></p> | <p>A végbélnyílás-zuhany zuhanykarjának állása</p> |
| <p>Vízugár erőssége női</p> <p><  ></p> | <p>A női zuhany vízugarának erőssége</p> |
| <p>Zuhanykarpozíció női</p> <p><  ></p> | <p>A női zuhany zuhanykarjának állása</p> |
| <p>Zuhanyvízfűtés</p> <p>< ki  ></p> | <p>A zuhanyvíz hőmérséklet-beállítása</p> |
| <p>Szárító</p> <p>< ki <u>be</u> ></p> | <p>[be] = A szárítófunkció a zuhanyfunkció után automatikusan elindul. [ki] = A szárítófunkció ki van kapcsolva.</p> |
| <p>Szárítófűtés</p> <p>< ki  ></p> | <p>A szárító hőmérséklet-beállítása</p> |
| <p>Auto.öblítőtartályműk.</p> <p>< <u>ki</u> be ></p> | <p>Ez a menü csak akkor jelenik meg, ha telepítve van a külső öblítőtartály működtetés opcionálisan kapható interfészmodulja.</p> |

Felhasználói profilok létrehozása

- 1** Nyissa meg a [Profilbeállítások] főmenüt a távirányító hátoldalán található <balra>/<jobbra> nyíl gombokkal.

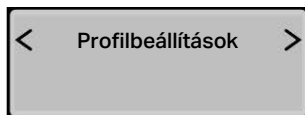
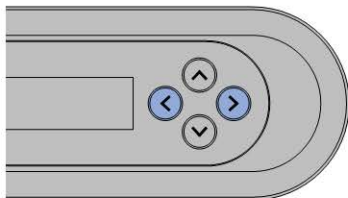



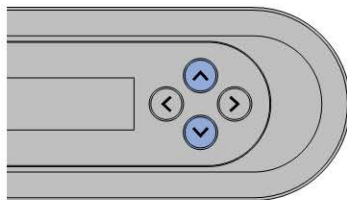



- 2** A <balra>/<jobbra> nyíl gombokkal válassza ki azokat a beállításokat, amelyeket módosítani kíván.

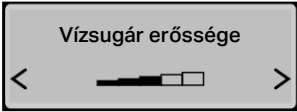

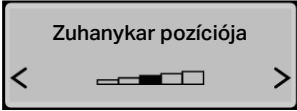
- i** A módosított beállítások mentéséhez a menüt teljesen végig kell futtatni, amíg a kijelzőn ismét megjelenik a főmenü.

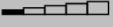
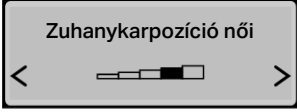
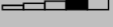
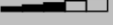
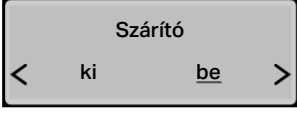
| Kijelzés a kijelzőn | Tájékoztató |
|---------------------|--|
| | A felhasználói profil kiválasztó gombnak felel meg a távirányító elülső oldalán |
| | [be] = A felhasználó WC-n való érzékelésekor a rendszeröblítés elindul. [ki] = A rendszeröblítés a zuhanyműködés előtt elindul, amint a <Zuhany> gombot megnyomják. Ha a rendszeröblítés ki van kapcsolva, akkor a zuhanyműködés előtti öblítési idő kb. 15 másodperc. |
| | A WC-ülőke fűtésének hőmérséklet-beállítása |
| | [be] = A felhasználó WC-n való érzékelésekor elindul a szagelszívás. [ki] = Nincs szagelszívás. |
| | [be] = A zuhanykar pulzáló mozgása aktiválva van. [ki] = A zuhanykar pulzáló mozgása ki van kapcsolva. |

| Kijelzés a kijelzőn | Tájékoztató |
|--|--|
|  <p>Vízugar erőssége</p> <p><  ></p> | A végbélnyílás-zuhany vízugarának erőssége |
|  <p>Zuhanykar pozíciója</p> <p><  ></p> | A végbélnyílás-zuhany zuhanykarjának állása |
|  <p>Vízugar erőssége női</p> <p><  ></p> | A női zuhany vízugarának erőssége |
|  <p>Zuhanykarpozíció női</p> <p><  ></p> | A női zuhany zuhanykarjának állása |
|  <p>Zuhanyvízfűtés</p> <p>< ki  ></p> | A zuhanyvíz hőmérséklet-beállítása |
|  <p>Szárító</p> <p>< ki <u>be</u> ></p> | [be] = A szárítófunkció a zuhanyfunkció után automatikusan elindul. [ki] = A szárítófunkció ki van kapcsolva. |
|  <p>Szárítófűtés</p> <p>< ki  ></p> | A szárító hőmérséklet-beállítása |

A készülék tisztítása és vízkőmentesítése

Bevont WC-csészek tisztítása

A WC-csésze speciális bevonattal rendelkezik. Ezen bevonat hatására a vízcseppek gömb formában összehúzódnak és könnyen leperegnek. A maradványok, mint pl. a vízkő és szennyeződések be vannak zárva a vízcseppekbe és egyszerűen leöblíthetők. Ez a hatás rendkívül környezetbarát, mivel nincs szükség többé maró hatású WC-tisztítókra.

Sima felületek ápolása és tisztítása

Minden sima felület higiénikusan megtisztítható vízzel és folyékony, bőrbarát, enyhe tisztítószerral.



Az agresszív és súroló hatású tisztítószerek károsíthatják a felületet. Kizárólag folyékony, bőrbarát, enyhe tisztítószert használjon. A Geberit AquaClean tisztítókészlet (cikksz. 242.547.00.1) olyan tisztítószert tartalmaz, amely használatra kész és optimálisan alkalmazható minden Geberit AquaClean felületen.

Automatikus vízcseré

Ha a zuhany WC-t több mint 2 hónapig nem használta, akkor a készülék a bekapcsolás után friss vízzel öblítődik át. Ezáltal a készülék még a használata előtt gondoskodik a zuhanyvíz megfelelő minőségéről.

Általános tisztítási javaslat

| Tisztítási időköz | Tisztítási tevékenység |
|-------------------|---|
| Naponta | ▶ Távolítsa el a vízcseppeket puha, szőszmentes törlőkendővel vízkőfoltok kialakulásának elkerülése érdekében. |
| Hetente | ▶ Alaposan tisztítsa meg az összes felületet és sarkat. → lásd „A WC-fedél és a burkolat tisztítása”, 34. oldal ▶ Ellenőrizze és szükség esetén tisztítsa meg a zuhanyrózsa fűvókát. → lásd „A szárítókar és a zuhanyrózsa fűvóka tisztítása”, 37. oldal ▶ Az idegen anyagok eltávolítása céljából öblítse ki a zuhanyrózsa fűvókát folyóvíz alatt. |
| Havonta | ▶ Tisztítsa meg a WC-csészét Geberit AquaClean tisztítófolyadékkal. → lásd „A WC-csésze öblítési területének tisztítása”, 34. oldal |

Céltott fertőtlenítés

Fertőtlenítés csak akkor javasolt, ha konkrét, kórokozók általi fertőzésveszély áll fenn.

FIGYELEM

Agresszív fertőtlenítő anyagok által okozott felületi sérülések

- ▶ Kizárólag kéz- és bőrfertőtlenítésre is alkalmas, alkoholos fertőtlenítő anyagokat használjon.
- ▶ A veszélyes anyagok kezelésével kapcsolatosan vegye figyelembe a gyártó biztonsági előírásait.

| A fertőtlenítés módja | Fertőtlenítési eljárás |
|---|--|
| Fertőtlenítés nedves törléssel Sima, ledörzsölhető felületeken alkalmazandó | <ul style="list-style-type: none">▶ Dörzsölje be a teljes felületet fertőtlenítő anyaggal.▶ Hagyja hatni a fertőtlenítő anyagot a gyártói utasításoknak megfelelően.▶ Ezt követően dörzsölje le a felületeket egyszer használatos törölkendővel. |
| Fertőtlenítés permetezéssel Csak nehezen hozzáférhető, nem ledörzsölhető felületeken alkalmazandó | <ul style="list-style-type: none">▶ Permetezze be a nehezen hozzáférhető felületet a fertőtlenítő anyaggal.▶ Hagyja hatni a fertőtlenítő anyagot a gyártói utasításoknak megfelelően. |

Megfelelő tisztítószer és tisztítóeszközök

FIGYELEM

Agresszív vízkő-eltávolító szer használata károsítja a készüléket

- ▶ Kizárólag Geberit AquaClean vízkő-eltávolító szert töltsön a készülékbe



FIGYELEM

Agresszív és súroló hatású tisztítószer által okozott felületi sérülések

- ▶ Geberit AquaClean tisztítószert használjon.

A Geberit AquaClean tisztítókészlet olyan tisztítószert tartalmaz, amely használatra kész és optimálisan alkalmazható minden Geberit AquaClean felületen.

| Szimbólum | A megfelelő tisztítószer tulajdonságai |
|---|---|
|  | Bőrbarát |
|  | Enyhén savas kémhatású, például erősen hígított citromsav |
|  | Enyhén habképző |
|  | Folyékony |
|  | Vízzel hígítható |

| Szimbólum | Megfelelő tisztítóeszközök |
|---|--------------------------------------|
|  | Puha, finompórusú szivacs |
|  | Por- és szőszmentes, puha törőkendők |
|  | WC-kefe |

Karbantartás és kezelés főmenü

- i** A kijelző aktiválásához nyomjon meg a távirányító hátoldalán egy tetszőleges gombot. Az elem kímélése céljából a kijelző 30 másodperc elteltével önállóan deaktiválódik.
- Nyomja meg a <fel> nyíl gombot több mint 2 másodpercig az [Alapbeállítások] menübe történő visszaugráshoz.

- Nyissa meg a [Karbantartás és kezelés] főmenüt a távirányító hátoldalán található <balra>/<jobbra> nyíl gombokkal.

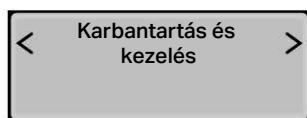

- A következő menüpontra való lépéshez használja a fel/le nyíl gombokat.

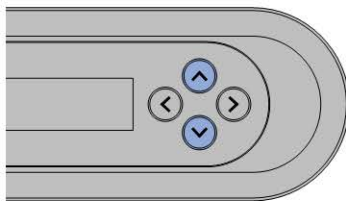

- i** A módosított beállítások mentéséhez a menüt teljesen végig kell futtatni, amíg a kijelzőn ismét megjelenik a főmenü.

| Kijelzés a kijelzőn | Tájékoztató |
|---------------------------------------|--|
| Köv. vízkőmentesítés ddd nap múlva | A következő vízkőmentesítésig hátralévő napok kijelzése |
| Most vízkőmentesíti? < nem igen > | [igen] = Vízkőmentesítés indítása. → lásd „Vízkőmentesítse a készüléket”, 32. oldal [nem] = Tovább a [Készülékinfo megjelenítése] menüvel |
| Vízkőoldó betöltése | |

| Kijelzés a kijelzőn | Tájékoztató |
|--|--|
| Vízkömentesítés indul? < <u>nem</u> <u>igen</u> > | A vízkő-eltávolítás folyamatát ne szakítsa meg a vízkő-eltávolító szer betöltése után, mert máskülönben felhasználatlanul távozik az öblítővízzel. A kijelzőn a [Készüléköblít...] kijelzés látható. |
| Vízkömentesítés... még xx perc van hátra | Az automatikus vízkő-eltávolítás állapotüzenete |
| Készülékinfót mutassa? < <u>nem</u> <u>igen</u> > | [igen] = A készülékinformációk megjelenítése [nem] = Tovább a [Hibaüzenet] menüvel |
| Készüléktípus AquaClean Mera Comfort | Típus/készülékváltozat |
| Cikkszám 146.xxx.xxx. | Geberit cikkszám |
| Gyártási szám HBxxxxxxxxx | A készülék gyártási száma (szervizelés esetén szükséges) |
| Üzembe hely. dátuma dd.mm.yyyy | Az első bekapcsolás napja |
| Hibaüzenet xxxxx | Hibakód csak hiba esetén jelenik meg. → lásd „Állapotjelző LED az oldalsó kezelőpanelen”, 40. oldal |
| Demo üzemmód < <u>ki</u> <u>be</u> > | [igen] = Demóüzemmód bekapcsolása [nem] = Tovább a [WC-fedél kalibrálása] menüvel |
| Demo üzemm.aktiválja? < <u>nem</u> <u>igen</u> > | Biztonsági kérdés a demóüzemmód aktiválására |

| Kijelzés a kijelzőn | Tájékoztató |
|---|---|
| <div data-bbox="120 156 417 264"> <p>WC-fedelet kalibrálja?</p> <p>< <u>ki</u> be ></p> </div> | <p>Biztonsági kérdés a WC-fedél nyílásszögének beállítására</p> |
| <div data-bbox="194 280 491 389"> <p>WC-fedél pozíciója</p> <p><  ></p> </div> | <p>A WC-fedél nyílásszöge</p> |

Vízkőmentesítse a készüléket

Vízkő-eltávolítási információk:

- Vízkőmentesítésre évente legalább egyszer, illetve az öblítési ciklusok számától függően gyakrabban is szükség van.
- A vízkő-eltávolítási eljárás során a készülék a zuhany WC funkciók nélkül tovább használható.
- A vízkő-eltávolítási eljárás max. 40percig tart. Ez alatt az idő alatt a LED narancssárgán világít, és a vízkő-eltávolítás státusa megjeleníthető a kijelzőn. Amint a narancssárga LED kialszik, akkor a zuhanyfunkció ismét üzemképz.

FIGYELEM

Agresszív vízkő-eltávolító szer használata károsítja a készüléket

- ▶ Kizárólag Geberit AquaClean vízkő-eltávolító szert töltsön a készülékbe



A vízkőmentesítés folyamatát ne szakítsa meg a vízkő-eltávolító szer betöltése után, mert máskülönben felhasználás nélkül kiöblítésre kerül. A kijelzőn a [Készülék öblít...] kijelzés látható.

Előfeltétel

- A kezelőpanel LED-je vörösén világít vagy vörösén villog.
- Gombnyomásra a távirányító hátoldalán található kijelzőn megjelenik a [Készülék vízkőm. most] üzenet.

- 1 Nyissa ki a formatervezett fedelet.

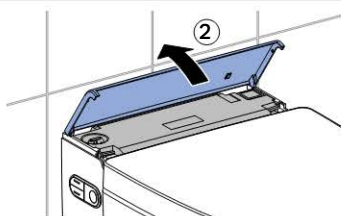
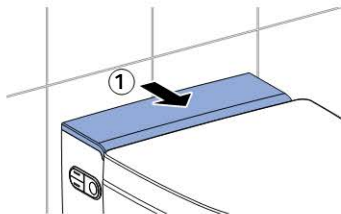

- 2 Távolítsa el a záródugót.

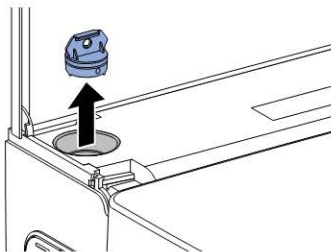

- 3 Nyissa meg a [Karbantartás és kezelés] főmenüt a távirányító hátoldalán található gombokkal.

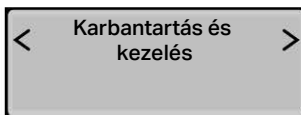

- 4 A <e> nyíl gomb segítségével válassza ki a [Most vízkőmentesíti?] menüpontot.

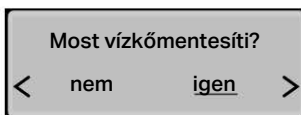

- 5** Válassza ki az <igen>-t a nyílgom-bokkal.
✓ A kijelzőn megjelenik:

Vízköldő betöltése

- 6** Töltsön egy palack (125 ml) Geberit AquaClean vízkő-eltávolító szert a betöltőnyílásba.

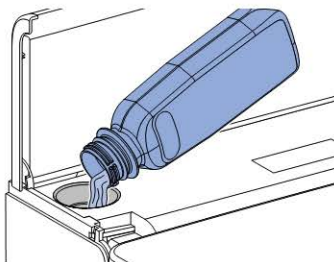

- 7** Helyezze vissza a záródugót.

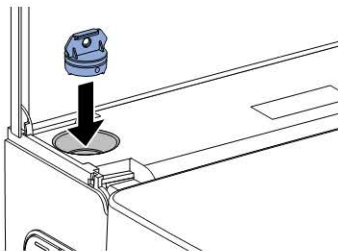

- 8** Ha a vízkő-eltávolító szer kispriccelt, azonnal távolítsa el nedves törlőkendővel.

- 9** Zárja be a formatervezett fedelet.

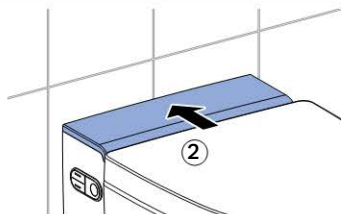
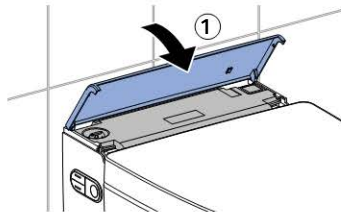

- 10** Indítsa el a nyílgommbal a vízkő-eltávolítási eljárást.

Vízkőmentesítés indul?

< nem igen >

- ✓ A kijelzőn megjelenik egy állapot-üzenet, amely a vízkő-eltávolítási eljárás időtartamát jelzi.

Vízkőmentesítés...
még xx perc van hátra

- ✓ A kezelőpanel LED-je egészen a vízkő-eltávolítási eljárás végéig narancssárgán világít.

A WC-csésze öblítési területének tisztítása

- 1 Permetezze be a WC-csészét Geberit AquaClean tisztítófolyadékkal, és hagyja hatni néhány percig.
- 2 Ezután öblítse át a WC-csészét vízzel.
- 3 A makacs szennyeződéseket távolítsa el WC-kefével.

A WC-fedél és a burkolat tisztítása

- i** Ügyeljen arra, hogy ne karcolja meg a felületeket. A komponenseket mindig puha, nem karcoló felületre helyezze.

- 1 Nyissa ki a formatervezett fedelet.

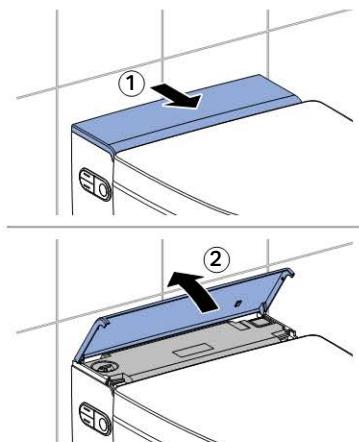

- 2 Emelje meg kissé a WC-fedelet, hogy a fedélemelő aktiválódjon.

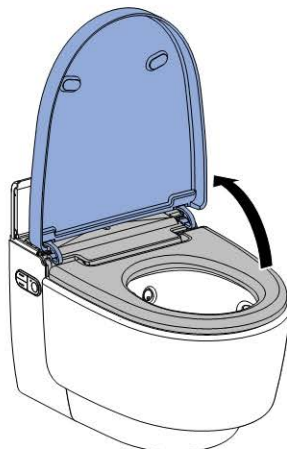

- ✓ A WC-fedél lassan emelkedik fel, és függőleges pozícióban áll meg.

- 3 Emelje le a vertikális pozícióban található WC-fedelet.

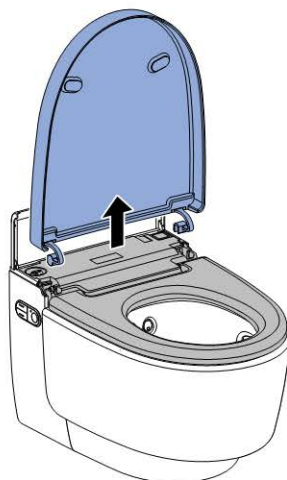

- 4 Fújja be a felületeket Geberit AquaClean tisztítófolyadékkal.

5 Törölje le a felületeket puha, nedves, szőszmentes törülközővel.

6 Ezt követően törölje szárazra a felületeket puha, szőszmentes törülközővel.

7 A tisztítás után szerelje ismét össze a készüléket fordított sorrendben.

A WC-fedelet nem lehet behelyezni

A fedélnyitó zárómechanizmusát a WC-fedél felszerelése nélkül aktiválták.

1 A távirányítón nyomja meg a <Zuhany> gombot, hogy a csuklópánt helyzete visszaálljon.

2 Helyezze be vertikálisan a WC-fedelet.

3 A WC-fedél bezárásához nyomja meg a távirányítón ismét a <Zuhany> gombot.

A WC-ülőke tisztítása

A könnyű tisztításhoz a WC-ülőke néhány egyszerű művelettel leszerelhető.

i Ügyeljen arra, hogy ne karcolja meg a felületeket. A komponenseket mindig puha, nem karcoló felületre helyezze.

1 Hajtsa fel a WC-ülőkét függőleges helyzetbe.

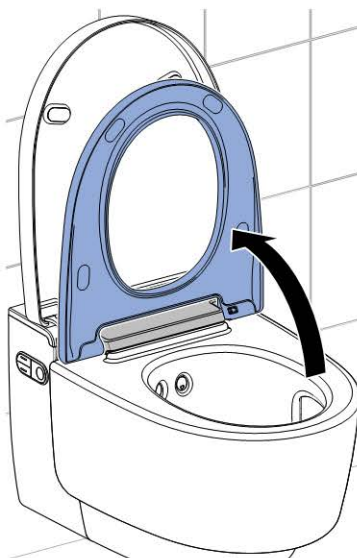

2 Tolja el a tehermentesítő gombot jobbra, és emelje ki a WC-ülőkét a jobb oldali tartóból.

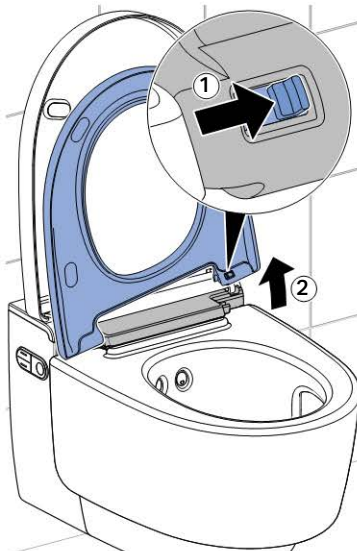

- 3** Tolja ki a WC-ülőkét a bal oldali csuklópántból. A szétszerelés és a tisztítás során ügyeljen arra, hogy ne törje meg és ne károsítsa a kábelt.



✓ A WC-ülőke le van szerelve és megtisztítható.

- 4** Fújja be a felületeket Geberit AquaClean tisztítófolyadékkal.

- 5** Törölje le a felületeket puha, nedves, szőszmentes törülőkendővel.

- 6** Ezt követően törölje szárazra a felületeket puha, szőszmentes törülőkendővel.

- 7** A tisztítás után szerelje ismét össze a készüléket fordított sorrendben. Ügyeljen arra, hogy a kábel megfelelően visszailleszkedjen a WC-ülőkébe, és ennek során ne törjön meg és ne károsodjon.

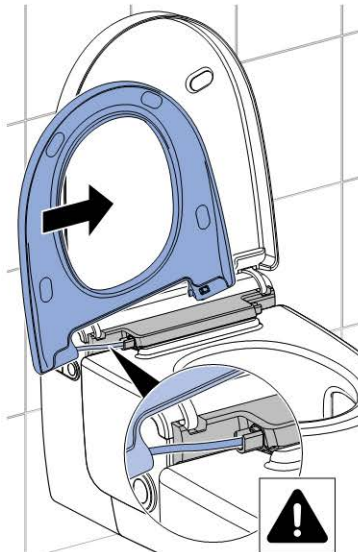

A szárítókar és a zuhanyrózsa fúvóka tisztítása



- A tisztításhoz puha, szőszmentes törülőkendőt használjon.
- A Geberit AquaClean tisztítófolyadék a készülék összes felületéhez kiválóan alkalmas.

1

Lépjen a készülék érzékelési tartományába.

✓ A WC-fedél felemelkedik.

2

Hajtsa fel a WC-ülőkét.

3

Nyomja meg egyidejűleg a <fel> gombot és a <Zuhany> gombot.

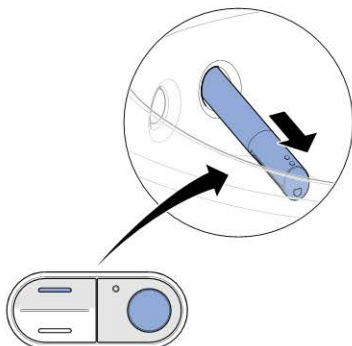

✓ A zuhanykar teljesen kitolódik.

4

Fordítsa el a zuhanykart egy tetszőleges irányba, és húzza ki.

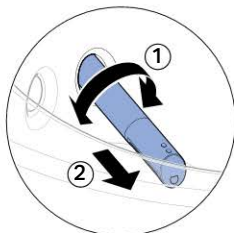

5

Vegye le a zuhanyrózsa fúvókát tisztítás és vízkömentesítés céljából.

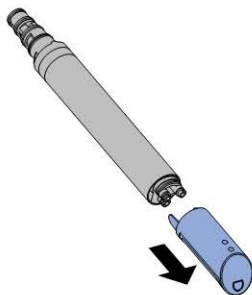

6

Cserélje ki a zuhanyrózsa fúvókát, ha már nem tisztítható meg és vízkömentesíthető tökéletesen.

7

Fújja be a zuhanykart Geberit AquaClean tisztítófolyadékkal. Ezután öblítse át a zuhanykart vízzel.

8

A zuhanykar összeállítása és beszerelése előtt alaposan szárítsa meg mindkét komponenst.

9

A szárítókar kitolásához nyomja meg a <Zuhany> gombot.

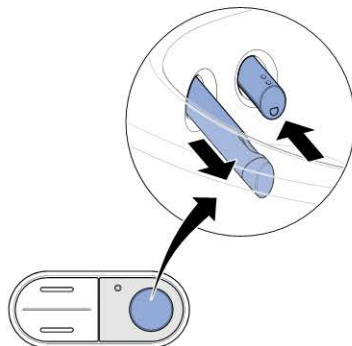

✓ A zuhanykar behúzódik, a szárítókar pedig kitolódik.

-
- 10** Reteszelve ki a szárítókart 90°-os, balra történő elfordítással. Húzza ki a szárítókart.

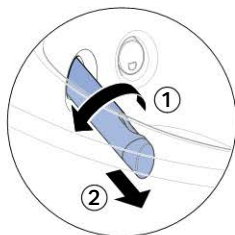

-
- 11** Nyomja meg a tehermentesítő gombot a szárítókár hátoldalán, és húzza ki a szárítófűvókát.

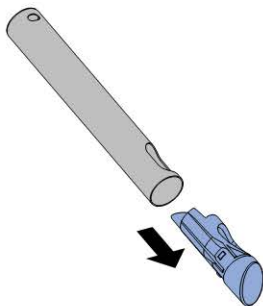

-
- 12** Tisztítsa meg a szárítókart és a szárítófűvókát. A szárítókár visszaszerelése előtt alaposan szárítsa meg mindkét komponenst.

-
- 13** Cserélje ki a szárítófűvókát, ha már nem tisztítható meg tökéletesen.

-
- 14** Az oldalsó kezelőpanelen nyomja meg a <Zuhany> gombot.

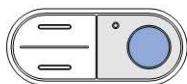

✓ A szárítókár teljesen betolódik.

Eredmény

✓ A tisztítási eljárás befejeződött.

A kerámia méhsejtszerkezetű szűrő cseréje

i A kerámia méhsejtszerkezetű szűrő élettartama a szagelszívó átlagos használata esetén kb. 5 év.

i A kerámia méhsejtszerkezetű szűrő a készülék jobb alsó oldalán található, és rögzítőrugóval van biztosítva.

Előfeltétel

- A szagsemlegesítés gyenge vagy hatástalan.

1 Enyhén hajlítsa el oldalra a rögzítőrugót a kerámia méhsejtszerkezetű szűrő kibiztosításához. Ezzel egyidejűleg húzza ki az elhasznált szűrőt annak tartójából.

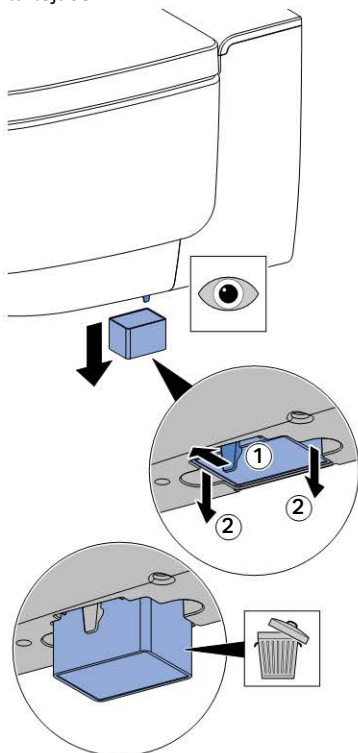

2 Helyezze be az új szűrőt.

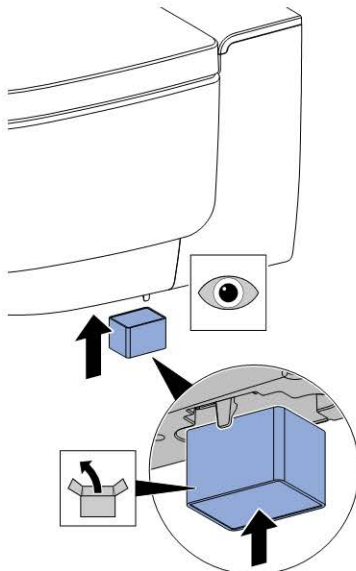

✓ A rögzítőrugó biztosítja az új szűrőt.

Eredmény

✓ A szagsemlegesítés ismét működésbe lép.

Üzemzavar megszüntetése

Állapotjelző LED az oldalsó kezelőpanelen

Az oldalsó kezelőpanelen található LED a készülék aktuális állapotát jelzi. Így a készülék aktuális állapota leolvasható.

| LED | Termékleírás |
|-----------------------|--|
| Nem világít | A fűtés ki van kapcsolva/az energiatakarékos üzemmód aktív. |
| Kéken világít | A fűtés be van kapcsolva. |
| Kéken villog | A készülék a bekapcsolás után aktiválódik. |
| Vörösen világít | A készüléket vízkömentesíteni kell. → lásd „Vízkömentesítse a készüléket”, 32. oldal |
| Vörösen villog | Egy üzemzavarjelzés aktív. <ul style="list-style-type: none">▶ Ha a távirányító kijelzőjén [Hibaüzenet] látható: Lépjen kapcsolatba vevőszolgálatunkkal.▶ Ha a távirányító kijelzőjén [Most vízkömentesíti?] látható: → lásd „Vízkömentesítse a készüléket”, 32. oldal |
| Narancssárgán világít | A készülék éppen vízkömentesít. A zuhany WC a vízkömentesítési eljárás során nem használható. |
| Narancssárgán villog | A vízcserre folyamatban van. → lásd „Automatikus vízcserre”, 26. oldal |

A készülék vízkő-eltávolítási üzenetei

A szerelés során a készüléket beállítják a helyi vízkeménységnek megfelelően, az alábbi táblázat szerint. Ezzel elkerülhető a szükségtelen vízkömentesítés, és a környezetet is kíméljük. Ennek ellenére szükség van a készülék rendszeres vízkömentesítésére.

| Terület | °fH | °dH | °eH |
|---------|-------|------|-------|
| lágý | ≤ 15 | ≤ 8 | ≤ 11 |
| közepes | 15–25 | 8–14 | 11–18 |
| kemény | > 25 | > 14 | > 18 |



A készülék a szokásos módon tovább használható, ha a készülék vízkömentesítésre irányuló felszólítása a kijelzőn [Nem] válasszal elutasításra kerül. Végezzen hamarosan vízkömentesítést.

| Gyakoriság | Üzenet | Hibaelhárítás |
|---|---|---|
| Legalább évente egyszer | <ul style="list-style-type: none"> • A kezelőpanel LED-je vörösen világít. • A kijelzőn a [Készülék vízköm. most?]üzenet látható. | <ul style="list-style-type: none"> ▶ Válassza a kijelzőn az [igen] választ, és végezzen vízkőmentesítést. |
| A készülék elérte a zuhanyciklusoknak a vízkeménységhez viszonyított maximális számát | | |
| A készülék elérte a zuhanyciklusoknak a vízkeménységhez viszonyított maximális számának a kétszeresét | <ul style="list-style-type: none"> • A kezelőpanel LED-je vörösen villog. • A kijelzőn a [Készülék vízköm. most?]üzenet látható. | <p>Előfeltétel</p> <ul style="list-style-type: none"> – Vízkőmentesítés nélkül már nincs lehetőség zuhanyműködésre. ▶ Válassza a kijelzőn az [igen] választ, és végezzen vízkőmentesítést. |

A zuhany WC nem működik

A következő táblázat segít Önnek a hibakeresés során, ha a zuhany WC nem működik.



VESZÉLY

Életveszély áramütés következtében

- ▶ Ne nyissa ki a készüléket
- ▶ Ne végezzen saját maga javítást a készüléken
- ▶ Ne módosítsa a készüléket
- ▶ Ne cserélje ki saját maga a sérült hálózati kábelt



A zuhany WC üzemzavar esetén is bármikor használható normál WC-ként. A zuhanykarnak és a szárítókarnak teljesen behúzott állapotban kell lenniük. A WC-öblítést a szokásos módon az öblítőtartályon levő gombokkal indíthatja el.



Ha a készülék meghibásodott, akkor kapcsolja ki a főkapcsolóval.

| Lépés | Probléma leírása | Hibaelhárítás |
|-------|--|---|
| 1 | A zuhany WC és a kezelőpanel állapotjelző LED-je nem működnek. | <ul style="list-style-type: none"> ▶ Csatlakoztassa a hálózati csatlakozódugót (ha van). ▶ Állítsa a főkapcsolót „ON” állásba. <p>Eredmény</p> <ul style="list-style-type: none"> ✓ A készülék újraindul. |

| Lépés | Probléma leírása | Hibaelhárítás |
|-------|---|---|
| 2 | Az elosztó hibaáram-védőkapcsolója vagy biztosítéka egyszer kiold. | <ul style="list-style-type: none"> ▶ Cserélje ki vagy helyezze vissza az elosztó biztosítékát. ▶ Helyezze vissza az elosztó hibaáram-védőkapcsolóját. <p>Eredmény</p> <ul style="list-style-type: none"> ✓ A készülék a bekapcsolás után újra aktiválódik. A készülék használata nem vezet biztosíték vagy hibaáram-védőkapcsoló kioldásához. |
| 3 | A készülék használata közben ismét kiold az elosztó biztosítéka vagy hibaáram-védőkapcsolója. | <ul style="list-style-type: none"> ▶ Cserélje ki vagy helyezze vissza az elosztó hibaáram-védőkapcsolóját vagy biztosítékát. ▶ Húzza ki a hálózati csatlakozódugót (ha van). ▶ Lépjen kapcsolatba vevőszolgálatunkkal. <p>Eredmény</p> <ul style="list-style-type: none"> ✓ A készülék meghibásodott. |
| 4 | A készüléknek ismeretlen műszaki hibája van. | <ul style="list-style-type: none"> ▶ Oldja ki az elosztó hibaáram-védőkapcsolóját vagy biztosítékát. ▶ Húzza ki a hálózati csatlakozódugót (ha van). ▶ Lépjen kapcsolatba vevőszolgálatunkkal. ▶ Ellenőriztesse az elektromos energia ellátást szakemberrel. |

Egyéb működési hibák

A következő táblázat segít Önnek a hibakeresés során, ha a zuhany WC funkciói nem működnek.



A zuhany WC üzemzavar esetén is bármikor használható normál WC-ként. A zuhanykarnak és a szárítókarnak teljesen behúzott állapotban kell lenniük. A WC-öblítést a szokásos módon az öblítőtartályon levő gombokkal indíthatja el.



Ha a készülék meghibásodott, akkor kapcsolja ki a főkapcsolóval.

| Lépés | Probléma leírása | Hibaelhárítás |
|-------|---|--|
| 1 | Az állapotjelző LED vörösen villog. | <ul style="list-style-type: none">▶ Jegyezze fel a távirányító kijelzőjén látható hibáüzenet számát, és tájékoztassa a vevőszolgálatot. |
| 2 | A WC-fedél hozzáér a falhoz. | <ul style="list-style-type: none">▶ Állítsa be a WC-fedél nyílásszögét úgy, hogy a WC-fedél ne érjen a falhoz. → lásd „Karbantartás és kezelés főmenü”, 29. oldal <p>Eredmény</p> <ul style="list-style-type: none">✓ A készülék a bekapcsolás után újra aktiválódik. |
| 3 | A WC-fedél lassan emelkedik fel, és függőleges pozícióban áll meg. | <ul style="list-style-type: none">▶ Ellenőrizze a formatervezett fedél illeszkedését.▶ Kapcsolja ki a zuhany WC-t a főkapcsolóval 30 másodpercre. |
| 4 | A szagsemlegesítés gyenge vagy hatástalan. | <ul style="list-style-type: none">▶ Cserélje ki a kerámia méhsejtszerkezetű szűrőt. → lásd „A kerámia méhsejtszerkezetű szűrő cseréje”, 39. oldal |
| 5 | A zuhanykar vagy a szárítókarn nem működik megfelelően. | <ul style="list-style-type: none">▶ Kapcsolja ki a zuhany WC-t a főkapcsolóval 30 másodpercre. <p>Eredmény</p> <ul style="list-style-type: none">✓ A készülék a bekapcsolás után újra aktiválódik. |
| 6 | Csökken a zuhany tisztítóhatása. | <ul style="list-style-type: none">▶ Tisztítsa meg vagy cserélje ki a zuhanyrózsa fűvókákat.▶ Vízkömentesítse a készüléket. |
| 7 | A zuhany WC a zuhanyzás közben már nem éri el a megszokott hőmérsékletet. | <ul style="list-style-type: none">▶ Vízkömentesítse a készüléket.▶ Kapcsolja ki a zuhany WC-t a főkapcsolóval 30 másodpercre. <p>Eredmény</p> <ul style="list-style-type: none">✓ A készülék a bekapcsolás után újra aktiválódik. |

A távirányító nem működik

A következő táblázat segít Önnek a hibakeresésben, ha:

- a távirányító nem működik.
- a zuhany WC a távirányítóval nem vezérelhető.



Ha a távirányító nem működik, akkor használhatja az oldalsó kezelőpanelt.



Ha a készülék meghibásodott, akkor kapcsolja ki a főkapcsolóval.

| Lépés | Probléma leírása | Hibaelhárítás |
|-------|--|--|
| 1 | A távirányító kijelzője gombnyomásra továbbra is inaktív marad. | ▶ Cserélje ki az elemet (típus: CR2032). |
| 2 | Az elemet kicserélte. A távirányító kijelzője azonban gombnyomásra továbbra is inaktív marad. | ▶ Lépjen kapcsolatba vevőszolgálatunkkal. Eredmény ✓ A távirányító meghibásodott. |
| 3 | A zuhany WC nem vezérelhető a távirányítóval. Az elem nem merült le. | ▶ Cserélje ki vagy helyezze vissza az elosztó hibaáram-védőkapcsolóját vagy biztosítékát. ▶ Kapcsolja ki a zuhany WC-t a főkapcsolóval 30 másodpercre. Eredmény ✓ A készülék a bekapcsolás után újra aktiválódik. A készülék használata nem vezet biztosíték vagy hibaáram-védőkapcsoló kioldásához. |
| 4 | Elemcsere után a kijelzőn nem jelenik meg a [Pairing ok] üzenet. A zuhany WC nem vezérelhető a távirányítóval. | ▶ Rendelje újra hozzá a távirányítót. → lásd „Távirányító hozzárendelése”, 45. oldal Eredmény ✓ A kijelzőn a [Pairing ok] üzenet látható. |

A távirányító elemének cseréje

Előfeltétel

- A távirányító a teljes folyamat során a zuhany WC érzékelési tartományában található.



- 1 Vegye ki a lemerült elemet. A lemerült elemet szakszerűen ártalmatlanítsa.

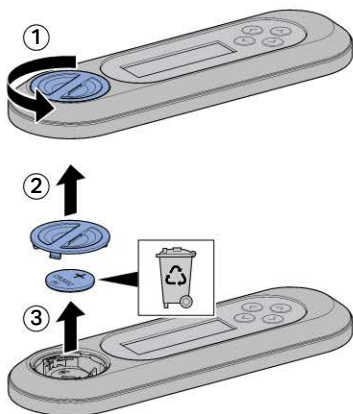

- 2 Helyezzen be új, CR2032 típusú elemet.

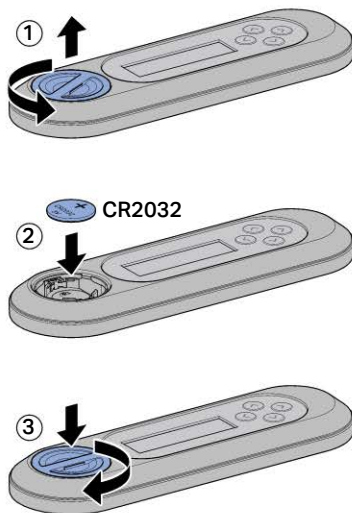

Távirányító hozzárendelése

i A készülék csak egyetlen, hozzárendelt távirányítóval kezelhető.

- ▶ Nyomja meg kb. 30 másodpercig a távirányító <+> gombját és az oldalsó kezelőpanel <fel> gombját, amíg a kijelzőn meg nem jelenik a [Pairing ok] üzenet.

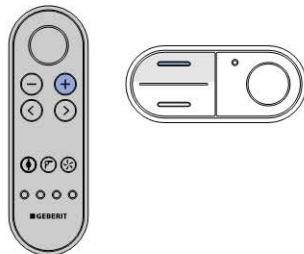

Eredmény

- ✓ A zuhany WC vezérelhető a távirányítóval.

Fenntarthatóság

A Geberit csoport és a fenntarthatóság

A szaniter üzletág európai piacvezetőjeként a Geberit a víztakarékosság, a hatékony erőforrás-felhasználás és a fenntartható fejlődés híve. A cégcsoport évtizedek óta bizonyítja újra meg újra, hogy a hosszú távon sikeres üzleti tevékenység összeegyeztethető a környezettudatos és szociálisan érzékeny cselekvéssel. A hosszú távra tervező vállalatirányítás segít abban, hogy egyszerre tudjuk csökkenteni a költségeket és minimalizálni a kockázatokat. A Geberit szeretne ebben követendő példát mutatni ügyfeleinek, beszállítóinak és más partnereinek. Ehhez hozzátartoznak víztakarékos és tartós termékeink, biztonságos, környezetbarát, erőforrásokat kímélő gyártási folyamataink, magas környezetvédelmi és etikai standardok alapján működő beszerzésünk és logisztikánk, valamint a világszerte több mint 12000 elkötelezett és kompetens munkatársunk számára biztosított jó munkakörülmények is. Társadalmi felelősségvállalásunk többek között fő kompetenciánk, a víz köré szerveződő, nemzetközi segélyprojektek keretében jut kifejezésre.

Ecodesign – ökológiai mérleg

A tartós termékek gyártásának alapja egy szisztematikus innovációs folyamat, amelynek során a lehető legkörnyezetbarátabb alapanyagokat és működési elveket választjuk ki, minimalizáljuk a kockázatokat, és minél hatékonyabb erőforrás-felhasználásra törekszünk. E termékhez igény esetén részletes ökológiai mérleget is rendelkezésre bocsátunk.

Ökológiai tanácsok

Ezt a terméket a legnagyobb gondossággal fejlesztettük ki, az energia, a víz és az egyéb erőforrások fogyasztásának tekintetében is (lásd a műszaki adatokat is). Ön csökkentheti a termék ökológiai lábnyomát azáltal, hogy követi az alábbi javaslatokat:

- Kapcsolja ki a készüléket, ha nyaralni megy.
- Manuálisan szakítsa meg a zuhany funkciót, hogy ezáltal melegvizet takarítson meg.
- A szárításhoz kevés papírt használjon.
- Kapcsolja ki a vízmelegítő fűtési funkcióját, ha nincs szüksége meleg zuhanyvízre.
- Környezetbarát tisztítószereket használjon.
- Rendszeresen tartsa karban a készüléket, és kezelje körültekintően, hogy meghosszabbítsa élettartamát.
- A meghibásodott készülékeket szakszerű ártalmatlanítás céljából adja vissza a Geberit vállalatnak vagy egy hivatalos partnernek.

Ártalmatlanítás

Az elektromos és elektronikus berendezések hulladékainak ártalmatlanítása



A 2012/19/EU (WEEE-II) irányelv alapján az elektromos eszközök gyártói kötelesek a régi berendezéseket visszavenni, és gondoskodni környezetkímélő ártalmatlanításukról. A jelzés arra utal, hogy a terméket nem szabad a közönséges hulladékkal együtt tárolni. A régi berendezéseket szakszerű ártalmatlanítás céljából közvetlenül a Geberit vállalathoz kell visszajuttatni. Az átvételi helyek címei a Geberit illetékes nagykereskedőjétől tudhatók meg.

Anyagösszetétel

A termék megfelel a 2011/06/EU (veszélyes anyagok elektromos és elektronikus berendezésekben való alkalmazásának korlátozásáról szóló) irányelvben foglalt követelményeknek, és nem tartalmaz környezetkárosító anyagokat, például ólmot, higanyt, kadmiumot és króm-oxidot.

Ugyancsak teljesülnek a vegyi anyagok regisztrálásáról, értékeléséről, engedélyezéséről és korlátozásáról szóló 1907/2006/EK európai vegyszerrendelet követelményei is.

Végfelhasználói garancia

Végfelhasználói garancia

A következő végfelhasználói garancia a szerződéses partner hiányosságokra vonatkozó garanciája mellett érvényes és nem érinti azt.

A Geberit AquaClean termék („termék”) felszerelési helyén illetékes Geberit képviselő („Geberit”) a garancia papíron feltüntetett gyártási számmal ellátott termékért a végfelhasználóval szemben az alábbi garanciát vállalja:

1. A Geberit a végfelhasználónál történő felszerelés dátumától számított 3 éven keresztül („garanciaidő”) garanciát vállal a termék anyag- és gyártási hibáira. A garancia az alábbiakra terjed ki:
 - a) A garanciaidő első két évében alapanyag- és gyártási hibák esetén a Geberit felhatalmazott Geberit vevőszolgálatán keresztül költségmentesen átvállalja a szervizt vagy a hibás alkatrész cseréjét.
 - b) A garanciaidő harmadik évében alapanyag- vagy gyártási hiba esetén a Geberit vállalja a költségmentes pótalkatrész-szállítást a végfelhasználó által javítással megbízott és a Geberit által felhatalmazott vevőszolgálat számára.
2. A garancia nem vonatkozik a végfelhasználónak a Geberit vállalattal szemben támasztott ezen túlmenő igényeire.
3. Ezt a garanciát kizárólag az alábbi esetekben igényelheti:
 - a) A termék felszerelését és üzembe helyezését szaniter szakvállalat vagy a Geberit által felhatalmazott vevőszolgálat végzi.
 - b) a terméken nem végeznek változtatást, azaz nem távolítják el, nem cserélik ki egyetlen alkatrészét sem, illetve nem szerelnek be további alkatrészeket.
 - c) a termék meghibásodása nem annak szakszerűtlen felszereléséből vagy szakszerűtlen használatából, illetve hiányos ápolásából vagy karbantartásából ered.
 - d) A garanciaidő harmadik évében a jogosultság csak abban az esetben áll fenn, ha a végfelhasználó a termékhez mellékelt garancia papírt a termék felszerelésének dátumától számítva 90 munkanapon belül hiánytalanul kitöltve visszaküldi a felszerelés helyén illetékes Geberit képviselőnek.
4. Ez a garancia azokban az országokban levő felszerelési helyekre vonatkozik, amelyekben a Geberit saját nagykereskedővel vagy értékesítési partnerrel rendelkezik.
5. A garanciafeltételeknek kizárólag a Geberit székhelye szerinti ország anyagi jogaihoz kell igazodniuk. A Geberit kifejezetten elutasítja, hogy garancia feltételeit a nemzetközi árukereskedelemre vonatkozó szerződésekről szóló ENSZ-megállapodásnak vessen alá. A garanciából eredő bármilyen peres ügy kizárólag a Geberit székhelye szerinti bíróság hatáskörébe tartozik.



→ www.geberit-aquaclean.com/registration

Műszaki adatok és megfelelés

Műszaki adatok

| | |
|--|--|
| Névleges feszültség | 230 V AC |
| Hálózati frekvencia | 50 Hz |
| Teljesítményfelvétel | 2000 W |
| Teljesítményfelvétel készenléti állapotban | ≤ 0.5 W |
| Érintésvédelmi osztály | IPX4 |
| Védelmi osztály | I |
| Hálózati csatlakozás | Hálózati csatlakozás háromerű, hajlékony, köpenyes vezetékkel ellátott rendszerdugón keresztül |
| A zuhany időtartama | 30-50 s |
| A zuhany vízszögnyomásfokozatainak száma | 5 |
| Víz hőmérséklet | 34-40 °C |
| Üzemi hőmérséklet | 5-40 °C |
| Víznyomás | 50-1000 kPa 0.5-10 bar |
| Minimális víznyomás | 50 kPa 0.5 bar |
| Mértékadó térfogatáram | 0.03 l/s |
| A WC-ülőke maximális terhelése | 150 kg |

Megfelelési nyilatkozat

A megfelelési nyilatkozat az illetékes Geberit nagykereskedőtől szerezhető be.

(CH) Geberit Vertriebs AG
Schachenstrasse 77
CH-8645 Jona
T 0848 882 982
→ www.geberit-aquaclean.ch

(DE) Geberit Vertriebs GmbH
Kundendienst / Servicestelle
Theuerbachstrasse 1
D-88630 Pfllendorf
T (075 52) 934 10 11
F (075 52) 934 866
→ www.geberit-aquaclean.de

(AT) Geberit Vertriebs GmbH & Co. KG
Geberit AquaClean Schauraum
Argentinier Strasse 29
A-1040 Wien
T (01) 577 11 77
F (01) 577 11 77 - 21
→ www.geberit-aquaclean.at

(BE) Geberit nv
Beaulieustraat 6
B-1830 Machelen
T +32 2 252 0111
F +32 2 251 0867
→ www.geberit-aquaclean.be

(BG) Юнитрейд Интернешънъл ЕООД
бул. "Черни връх" 161-А
1407 София
T 02/ 968 11 11
F 02/ 968 10 01
→ www.unitrade-bg.com

(CZ) Geberit spol. s r.o.
Sokolovská 2408/222
190 00 Praha 9
T +420 547 212 335
F +420 547 212 340
→ www.geberit.cz

(DK) Geberit A/S
Lægårdsvej 26
DK-8520 Lystrup
T +45 86 74 10 86
F +45 86 74 10 98
→ www.geberit-aquaclean.dk

(ES) Geberit, S.A.
La Selva, 10 1° A; Ed. In Blau
Parque de Negocios Mas Blau
E-08820-El Prat de Llobregat
(Barcelona)
T +34 902 170 635
→ www.geberit-aquaclean.es

(FI) Geberit Oy
Ruukinkuja 4
FI - 02330 ESPOO
P +358 9 867 8450
→ www.geberit.fi

(FR) Geberit France
Parc Tertiaire Silic
23/25 rue de Villeneuve - BP 20432
94583 Rungis cedex
T +33(0)825 801 603
F +33(0)825 801 604
→ www.geberit-aquaclean.fr

(GB) Geberit Sales Ltd.
Geberit House
Academy Drive
Warwick
Warwickshire
CV34 6QZ
T (0)1926 516 800
T (0)1926 516 809
In Eire T +44 1622 717 811
→ www.geberit-aquaclean.co.uk

(HR) Predstavništvo Geberit
prodaja d.o.o.
Kutnjački put 11
10110 Zagreb, HR
T +385 1 3867 800
F +385 1 3867 801
→ www.geberit.hr

(HU) Geberit Kft
1117 Budapest,
Budafoki út 97.
T +36 1 204 4187
→ www.geberit.hu

(IT) Geberit Marke ing e Distribuzione SA
Via Gerre 4
CH-6928 Manno
T +41 91 611 92 92
F +41 91 611 93 93
→ www.geberit-aquaclean.it

(LU) Geberit Luxembourg
61, avenue de la Libération
L-3850 Schifflange
T +352 54 52 26
F +352 54 54 91
→ www.geberit.lu

(NL) Geberit B.V.
Fultonbaan 15
3439 NE Nieuwegein
T +31 (0)3060 57700
F +31 (0)3060 53392
→ www.geberit-aquaclean.nl

(NO) Geberit AS
Luhrtoppen 2
N-1470 Lørenskog
T +47 67 97 82 00
→ www.geberit-aquaclean.no

(PL) Geberit Sp. z o.o.
ul. Postępu 1
02-676 Warszawa
T +48 22 843 06 96
→ www.geberit-aquaclean.pl

(PT) Geberit Tecnologia Sanitária, S.A
Úrb. Polo Tecnológico à
Estr. do Paço do Lumiar, Lt. 6-2º A
1600-542 LISBOA
→ www.geberit.pt

(RO) Geberit International Sales AG
Splaiul Unirii, Nr. 86, Et. 3
Sector 4, Bucharest
T +40 21 330 30 80/81
F +40 21 330 31 61
→ www.geberit.ro

(RS) Geberit - Predstavništvo za
Republiku Srbiju i Republiku Crnu Goru
Vojvode Skopljanca 24
SR - 11000 Beograd
T +381 11 30 96 430
F +381 11 30 96 431
→ www.geberit.rs

(RU) ООО „ГЕБЕРИТ РУС“
Олимпийский пр., 16, стр.5, 5 этаж
129110 Москва
тел.: +7 495 783 83 30
→ www.geberit.ru

(SE) Geberit AB
Kantyxegatan 25
Box 50 414
SE-213 76 Malmö
T +46 40 680 89 30
→ www.geberit.se

(SI) Geberit prodaja, d.o.o.
Smolnik 17
2342 Ruše
T 01 586 22 00
F 01 586 22 19
→ www.geberit.si

(SK) Geberit Slovensko s.r.o.
Karadžičova 10
821 08 Bratislava 2
T +421 2 49 20 30 71
→ www.geberit.sk

(TR) Geberit Tesisat Sistemleri Tic Ltd. i.
Köprüyolu Cad. No: 33
34718 Kadıköy- Ystanbul Turkey
T +90 216 340 82 73
F +90 216 340 82 79
→ www.geberit.com.tr

(ZA) Geberit Southern Africa (Pty.) Ltd.
17-15 Street, Eastgate Gardens
Commercial Park
Sandton, South Africa
T +27 11 444 5070
F +27 11 444 5992
→ www.geberit.co.za

(AE) Geberit International Sales AG
Dubai Branch
P.O. Box 54715,
Dubai Airport Free Zone
East Wing, Bldg- 4A, 4th Floor, 401,
Dubai - UAE
T +971 4 204 5477
F +971 4 204 5497
→ www.geberit.ae

(CN) 吉博力(上海)贸易有限公司
地址: 上海市嘉定区南翔高科
技园区惠平路1515号
邮编: 201802

